

**Majava**

SLÄPVAGNAR  
BÅTTRAILER



# FLAK 125 x 262 cm

Denna lilla men smidiga släpvagn rymmer utan problem bland annat byggskivor. Bassläpet för varje stug- eller husägare! Med förhöjningslämmarna och nätgrindarna utökar du enkelt släpets volym.

I vårt sortiment finns det garanterat rätt kåpa för varje släpvagnsanvändare och varje användningsändamål. Nyttohöjder med denna kåpa mellan 93 cm till 123 cm.



## M 2526 LJ SPV K

Flakstorlek / cm	125x262x23
Totalbredd / cm	165
Totalvikt / kg	650/750
Lastkapacitet / kg	490/590
Däckdimension	155R13

### Standardutrustning:

Bladfjäder + stötdämpare, tipp, LED-framljus, surrningsöglor och -krokar på in- och utsidan, vattentäta axelnav, gångjärnsförsedda lämmar

## M 2526 LJ

Flakstorlek / cm	125x262x23
Totalbredd / cm	165
Totalvikt / kg	750
Lastkapacitet/kg	580
Däckdimension	155R13

### Standardutrustning:

Bladfjäder + stötdämpare, tipp, noshjul, vattentäta axelnav, surrningsöglor och -krokar på in- och utsidan, LED-framljus, gångjärnsförsedda lämmar



## M 2526 J LJ 1000 kg

Flakstorlek / cm	125x262x23
Totalbredd / cm	167
Totalvikt / kg	1 000
Lastkapacitet / kg	759
Däckdimension	175R13

### Standardutrustning:

Bladfjäder + stötdämpare, tipp, noshjul, gångjärnsförsedda lämmar, vattentäta axelnav, LED-framljus, surrningsöglor och -krokar på in- och utsidan, RSF-bromsvajrar

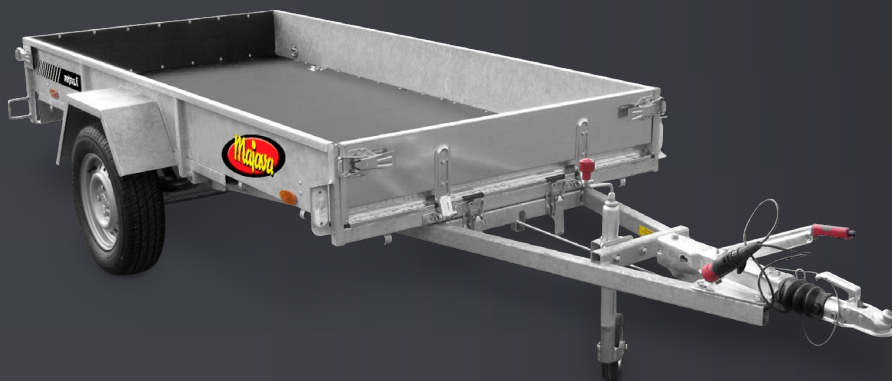

## M 5030 LJ

Flakstorlek / cm	150x301x23
Totalbredd / cm	191
Totalvikt / kg	750
Lastkapacitet / kg	570
Däckdimension	155R13

### Standardutrustning:

Bladfjäder + stötdämpare, tipp, surrningsöglor och -krokar på in- och utsidan, noshjul, vattentäta axelnav, LED-framljus, gångjärnsförsedda lämmar



## FLAK 150 x 301 cm

Den större flakstorleken garanterar att även större byggsivor och hobbyredskap får plats utan problem. Vagnen är hopsvetsad och varmförzinkad genom dopning, med andra ord ett släp "från far till son". För tunga punktlaster är vagnversionen med två axlar helrätt, varje entreprenörs dagdröm!

I vårt sortiment finns det garanterat rätt kåpa för varje släpvagnsanvändare och varje användningsändamål. Nyttohöjder från 118 cm ända till 148 cm.

## M 5030 2 AKS LJ

Flakstorlek / cm	150x301x23
Totalbredd / cm	191
Totalvikt / kg	750
Lastkapacitet / kg	480
Däckdimension	155R13

### Standardutrustning:

Bladfjäder + stötdämpare, surrningsöglor och -krokar på in- och utsidan, noshjul, vattentäta axelnav, tipp, LED-framljus, gångjärnsförsedda lämmar



## M 5030 J LJ 1000 kg

## M 5030 J LJ 1350 kg

Flakstorlek / cm	150x301x23
Totalbredd / cm	192 / 195
Totalvikt / kg	1 000 / 1 350
Lastkapacitet / kg	710 / 1049
Däckdimension	175R13 / 185R14C

### Standardutrustning:

Bladfjäder + stötdämpare, tipp, LED-framljus, RSF-bromsvajrar, surrningsöglor och -krokar på in- och utsidan, noshjul, vattentäta axelnav, gångjärnsförsedda lämmar, fänerad bakläm fungerar som körramp



# FLAK 150 x 326 cm

Majava-sortimentets populäraste flakstorlek! På detta flak lastar du lätt allt sådant som en villaägare kan tänkas behöva transportera, från ved till möbler. Släpen i denna storleksklass har dessutom suveräna egenskaper till exempel för smidig transport av snöskoter eller fyrhjuling.

Denna modell går att utrusta med flertal olika kåpor i olika höjder, Plast eller Aluminium.

Nätgrindar och kapell mm finns även det som tillbehör. Modellen är utrustad med gaskolv på tippen, som medför att flaket står kvar i tippat läge, även då eftermonterad kåpa har monterats.



## M 5032 LJ

Flakstorlek / cm	150x326x35
Totalbredd / cm	191
Totalvikt / kg	750
Lastkapacitet / kg	530
Däckdimension	155R13

## M 5032 LJ SPV

Flakstorlek / cm	150x326x23
Totalbredd / cm	191
Totalvikt / kg	750
Lastkapacitet / kg	550
Däckdimension	155R13

### Standardutrustning:

Bladfjäder + stötdämpare, LED-framljus, surrningsöglor och -krokar på in- och utsidan, gångjärnsförsedda lämmar, noshjul och utrustade med gasdämparförsedd tipp, fanerad bakläm fungerar som körramp, förstärkt baklucka för påkörning av maskiner, vattentäta axelnav

### Standardutrustning:

Bladfjäder + stötdämpare, utrustade med gasdämparförsedd tipp, gångjärnsförsedda lämmar, noshjul, surrningsöglor och -krokar på in- och utsidan, vattentäta axelnav, LED-framljus, fanerad bakläm som fungerar som körramp, förstärkt baklucka för påkörning av maskiner



## M 5032 J LJ 1000 kg

## M 5032 J LJ 1350 kg

Flakstorlek / cm	150x326x35
Totalbredd / cm	192 / 195
Totalvikt / kg	1000 / 1350
Lastkapacitet / kg	684 / 1027
Däckdimension	175R13 / 185R14C

### Standardutrustning:

Bladfjäder + stötdämpare, tipp, vattentäta lager, surrningsöglor och -krokar på in- och utsidan, RSF-bromsvajrar, noshjul, gångjärnsförsedda lämmar, jrbromsar med backautomatik, fanerad bakläm fungerar som körramp, förstärkt baklucka för påkörning av maskiner

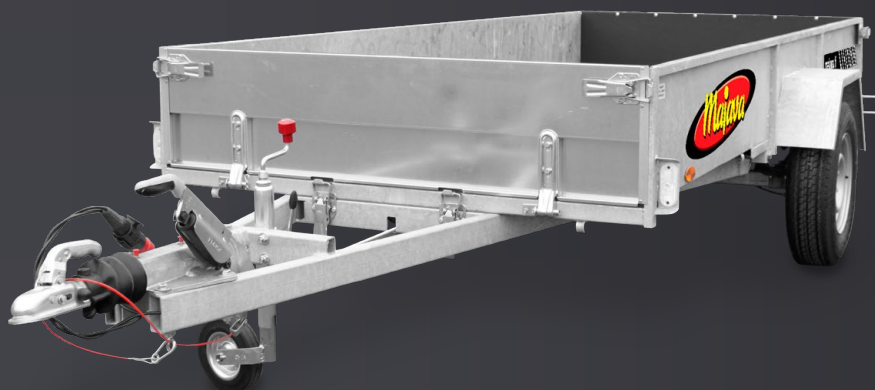

# FLAK 150 x 350 cm

Största flakstorleken i obromsade Majava-släp. Släpet har gångjärn på både bak- och framlämnen. Baklämnen är dessutom fanerad och fungerar utmärkt för lastning av t.ex. snöskoter eller fyrhjuling. Ett släp som varje källkåkare drömmer om!

## M 5035 LJ

Flakstorlek/cm	150x350x35
Totalbredd/cm	191
Totalvikt/kg	750
Lastkapacitet/kg	520
Däckdimension	155R13

### Standardutrustning:

Bladfjäder + stötdämpare, utrustade med gasdämparförsedd tipp, gångjärnsförsedda lämningar, noshjul, surrningsöglor och -krokar på in- och utsidan, vattentäta axelnav, LED-framljus, förstärkt baklucka för påkörning av maskiner



Denna modell går att utrusta med flertal olika kåpor i olika höjder,

Plast eller Aluminium. Nätgrindar och kapell mm finns även det som tillhör. Modellen är utrustad med gaskolv på tippen, som medför att flaket står kvar i tippat läge, även då eftermonterad kåpa har monterats. Vagnen har kraftiga helsvetsade sidolämningar som medför lång livslängd och en stabil vagn.



## M 5035 J LJ 1000 kg M 5035 J LJ 1350 kg

Flakstorlek / cm	150x350x35
Totalbredd / cm	192 / 195
Totalvikt / kg	1 000 / 1 350
Lastkapacitet / kg	677 / 1 011
Däckdimension	175R13 / 185R14C

### Standardutrustning:

Bladfjäder + stötdämpare, tipp, RSF-bromsvajrar, noshjul, vattentäta lager, bromsar med backautomatik, gångjärnsförsedda lämningar, surrningsöglor och -krokar på in- och utsidan, förstärkt baklucka för påkörning av maskiner

# FLAK 185 x 400 cm

På detta släp lastar du vad som helst utan problem. Släpens fram- och baklämmar har gångjärn och baklämman är dessutom fanerad för att underlätta pålastning av fordon. Tack vare den stora flakstorleken lämpar sig vagnen utmärkt för transport av två snöskotrar.

Släp för alla transportbehov! Inte ens lastens vikt blir ett problem då släpet som bäst klarar av en last på två ton.

**M 8540 J 1000 kg**

**M 8540 J 1350 kg**

Flakstorlek / cm	185x400x23
Totalbredd / cm	227 / 230
Totalvikt / kg	1 000 / 1350
Lastkapacitet / kg	627 / 964
Däckdimension	175R13 / 185R14C

## Standardutrustning:

Axel med gummitorsionsfjädring, noshjul, RSF-bromsvajrar, gångjärnsförsedda lämmar, surrningsögglor och -krokar på in- och utsidan, bromsar med backautomatik, vattentäta lager, fanerad bakläm som fungerar som körramp



**M 8540 J 2 AKS 2000 kg**

**M 8540 J 2 AKS 2600 kg**

Flakstorlek / cm	185x400x23
Nytt höjd med kåpa / cm	170
Totalbredd / cm	230
Totalvikt / kg	2 000 / 2600
Lastkapacitet / kg	1 570 / 2090
Däckdimension	175R13 / 185R14C

## Standardutrustning:

Axel med gummitorsionsfjädring, noshjul, RSF-bromsvajrar, avtagbara baklämmar, surrningsögglor och -krokar på in- och utsidan, bromsar med backautomatik, vattentäta lager, körramper, stödben



# Extra utrustning

Många utrustningar fås i olika modeller.  
Se tilläggsinformation och alternativ på internet.



Stöldlås

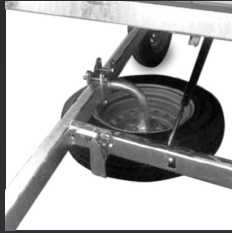

Reservdäckshållare



Stödbåge

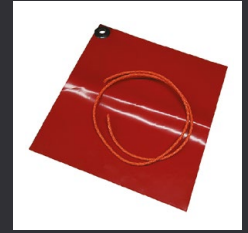

Röd flagga

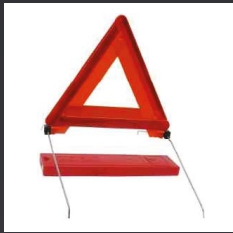

Varningstriangel



Stödben



Adapter



Förhöjningslämmar



Surringslina



Reservdäck/  
Dubbdäck



Utrustningslåda



Presenning



Körramper



Noshjul



Däckkilar



Kölrullehållare  
och körrulle



Gånggaller

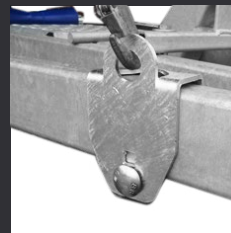

Surringsögla



Sidstödpar  
och gasfjädrar



Uppkörningsramp

**All extra utrustning och tillbehör  
finns i vår webbutik**

**[www.majava.fi](http://www.majava.fi)**

# Jaxal-kåpa 100 / 125 cm

Kåporna tillverkas genom vakuumbildning av stöttålig HD-PE-plast, vars användningstemperatur är -40 C - +70 C. HD-PE-plast är ett miljövänligt material som tål de flesta kemikalier. I kåpans standardutrustning ingår en stålram, som monteras på kåpans nedre del för att göra kåpans konstruktion styv och kåpan tät. Tack vare snabbmonteringen är kåpan enkel att vid behov lyfta av släpet.

Finns att få i svart eller grå.

## Kåpor fås för följande flakstorlekar

Flakstorlek	Jaxal-kåpa 100 cm	Jaxal-kåpa 125 cm
125 x 262 cm	✓	
150 x 301 cm	✓	✓
150 x 326 cm	✓	✓
150 x 350 cm	✓	✓
185 x 400 cm		✓







Nätgrind med snabbfäste i kraftigt material, höjd 70cm.  
Kapell till Nätgrind i valfri färg. Finns till alla modeller av  
Majava flakvagnar.



Aluminiumkåpa i olika valfria höjder, finns till alla modeller. Välj på färgerna Svart, Grå och Vit.  
Extra utrustning som belysning mm går att få mot beställning.

# CLASSIC -kollektion

NYHET CLASSIC KOLLEKTION.  
MED TIPPVAGGA OCH BLADFJÄDRAD AXEL.



## VT 750 COMPACT

Båtens ca. längd / m	4,8
Längd / cm	159
Bredd / cm	510
Tot.vikt / kg	750
Lastkapacitet / kg	596

### Standardutrustning:

Bladfjäder + stötdämpare, Justerbara kölrullar (plast), Friktionsvinsch, Vattentät axel, Underhållsfria lager, M+S ring, Steglöst justerbara sidstöd, Vinklinsbara bakljus, Trailerin saatavilla lisävarusteena tippbar bakramp

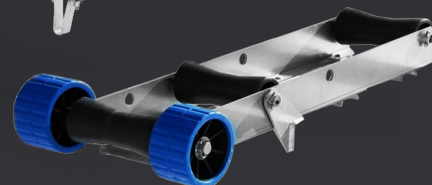

Alla classic är utrustade med tippvagga.



## VT 750 CLASSIC

Båtens ca. längd / m	5,3
Längd / cm	191
Bredd / cm	550
Tot.vikt / kg	750
Lastkapacitet / kg	576

### Standardutrustning:

Bladfjäder + stötdämpare, Justerbara kölrullar (plast), Friktionsvinsch, Vattentät axel, Underhållsfria lager, M+S ring, LED-framljus, Vinklinsbara bakljus, Steglöst justerbara sidstöd, Jarrullisessa mallissa: RSF-bromsvajrar, Bromsar med backautomatik



## VT 1000 CLASSIC

Båtens ca. längd / m	5,8
Längd / cm	191
Bredd / cm	598
Tot.vikt / kg	1000
Lastkapacitet / kg	759

### Standardutrustning:

Bladfjäder + stötdämpare, Justerbara kölrullar (plast), Friktionsvinsch, Vattentät axel, Underhållsfria lager, M+S ring, LED-framljus, Vinklinsbara bakljus, Steglöst justerbara sidstöd, Jarrullisessa mallissa: RSF-bromsvajrar, Bromsar med backautomatik

# CLASSIC -kollektion

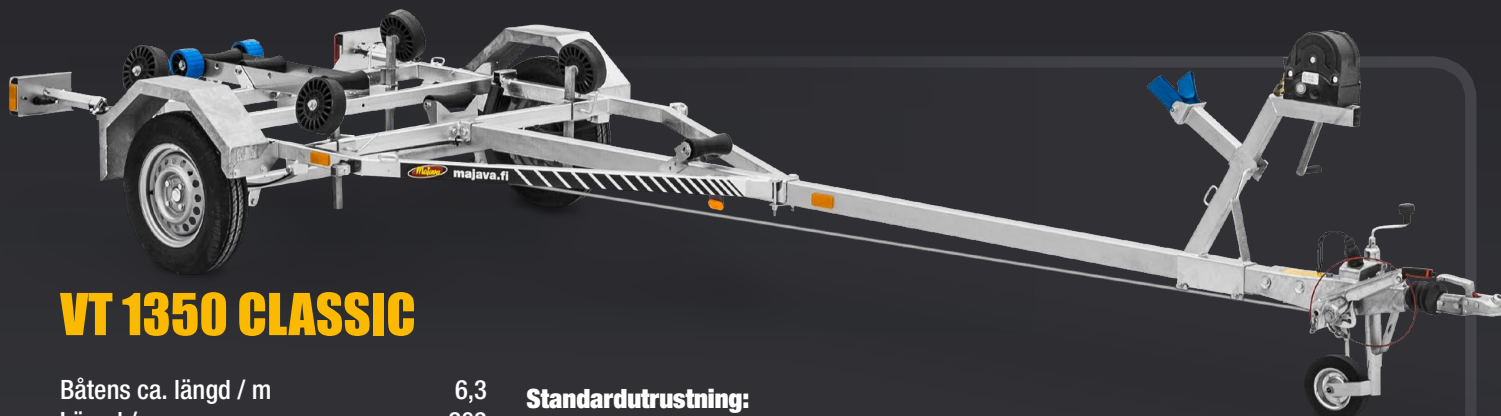

## VT 1350 CLASSIC

Båtens ca. längd / m	6,3
Längd / cm	209
Bredd / cm	642
Tot.vikt / kg	1350
Lastkapacitet / kg	1050

### Standardutrustning:

Bladfjäder + stötdämpare, Justerbara kölrullar (plast), Friktionsvinsch, Vattentät axel, Underhållsfria lager, M+S ring, LED-ram- och sidoljus, Vinklingsbara bakljus, Steglöst justerbara sidstöd, Bromsar med backautomatik, RSF-bromsvajrar



## VT 1500 CLASSIC

Båtens ca. längd / m	6,5
Bredd / cm	676
Längd / cm	210
Tot.vikt / kg	1500
Lastkapacitet / kg	1187

### Standardutrustning:

Bladfjäder + stötdämpare, Justerbara kölrullar (plast), Friktionsvinsch, Vattentät axel, Underhållsfria lager, M+S ring, LED-ram- och sidoljus, Vinklingsbara bakljus, Steglöst justerbara sidstöd, Bromsar med backautomatik, RSF-bromsvajrar



## VT 750 JET

Längd / cm	159
Bredd / cm	410
Tot.vikt / kg	750
Lastkapacitet / kg	600

### Standardutrustning:

Bladfjäder + stötdämpare, Justerbara kölrullar (plast), Friktionsvinsch, Vattentät axel, Underhållsfria lager, M+S ring, Steglöst justerbara sidstöd, Vinklingsbara bakljus

**NYHET!**

# PRO -kollektion



## VT 750 PRO

Båtens ca. längd / m	5,5
Bredd / cm	556
Längd / cm	202
Tot.vikt / kg	750
Lastkapacitet / kg	538

### Standardutrustning:

Bladfjäder + stötdämpare, justerbara kölrullar (plast), vinklinsbara bakljus, LED-framljus, tippbar bakramp, ett sidstödpar med parhjul, vattentäta lager, friktionsvinsch med draglina, surrningsöglor, noshjul, steglöst justerbara sidstöd, steglöst justerbart vinschorn



## VT 1000 PRO

Båtens ca. längd / m	5,9
Bredd / cm	597
Längd / cm	202
Tot.vikt / kg	1000
Lastkapacitet / kg	723

### Standardutrustning:

Bladfjäder+ stötdämpare, Justerbara kölrullar (plast), Vattentäta axel, Underhållsfria lager, M+S ring, Vinklinsbara bakljus, LED-framljus, Tippbar bakramp, Friktionsvinsch med draglina, Gångramp, Surrningsöglor, Noshjul, RSF-bromsvajrar, Bromsar med backautomatik, Två sidstödpar varav ett med parhjul, Steglöst justerbara sidstöd, Steglöst justerbart vinschorn



## VT 1300 PRO

Båtens ca. längd / m	6,5
Bredd / cm	657
Längd / cm	208
Tot.vikt / kg	1300
Lastkapacitet / kg	952

### Standardutrustning:

Bladfjäder+ stötdämpare, justerbara kölrullar (plast), Vattentäta axel, Underhållsfria lager, M+S ring, Vinklinsbara bakljus, LED-framljus, Tippbar bakramp, Friktionsvinsch med draglina, Gångramp, Surrningsöglor, Noshjul, RSF-bromsvajrar, Bromsar med backautomatik, Steglöst justerbara sidstöd, Steglöst justerbart vinschorn, två sidstödpar varav ett med parhjul och gasdämpare

# PRO -kollektion

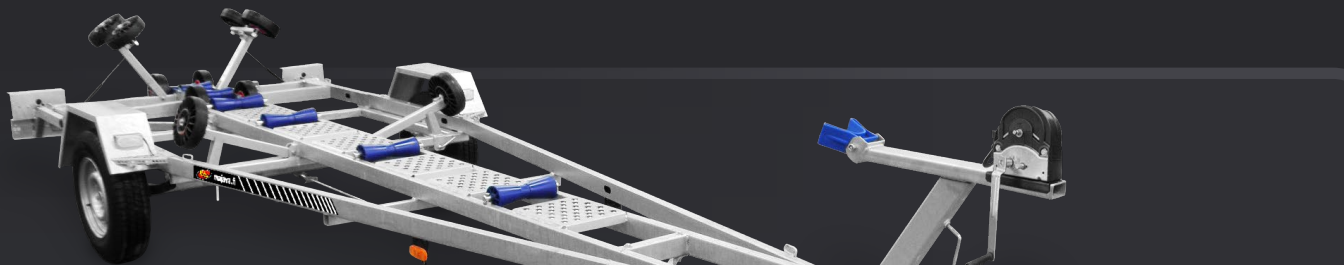

## VT 1500 PRO

Båtens ca. längd / m	6,5
Bredd / cm	657
Längd / cm	208
Tot.vikt / kg	1500
Lastkapacitet / kg	1136

### Standardutrustning:

Bladfjäder + stötdämpare, Justerbara kölrullar (plast), Vattentät axel, Underhållsfria lager, M+S ring, Tippbar bakramp, Vinklinsbara bakljus, LED- fram- och sidoljus, Friktionsvinsch med draglina, Gångramp, Surrningsöglor, Noshjul, Steglöst justerbara sidstöd, Steglöst justerbart vinschhorn, Två sidstödpar varav ett med parhjul och gasdämpare, RSF-bromsvajrar, Bromsar med backautomatik



## VT 1800 PRO

Båtens ca. längd / m	6,5
Bredd / cm	657
Längd / cm	208
Tot.vikt / kg	1800
Lastkapacitet / kg	1390

### Standardutrustning:

Axel med gummitorsionsfjädring, Justerbara kölrullar (plast), Vattentät axel, Underhållsfria lager, M+S ring, Avtagbara bakljus, LED- fram- och sidoljus, Friktionsvinsch med draglina, Surrningsöglor, Noshjul, Steglöst justerbara sidstöd, Steglöst justerbart vinschhorn, Två sidstödpar varav ett med parhjul, RSF-bromsvajrar, Bromsar med backautomatik

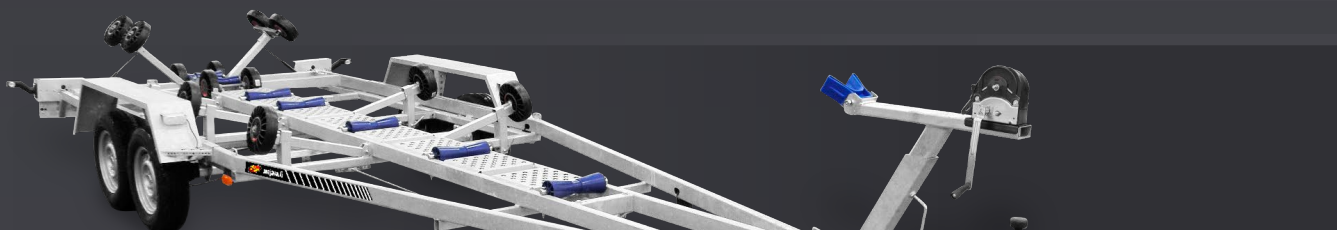

## VT 2000 PRO

Båtens ca. längd / m	7,5
Bredd / cm	763
Längd / cm	230
Tot.vikt / kg	2000
Lastkapacitet / kg	1507

### Standardutrustning:

Axel med gummitorsionsfjädring, Justerbara kölrullar (plast), Vattentät axel, Underhållsfria lager, M+S ring, Tippbar bakramp, vinklinsbara bakljus, LED- fram- och sidoljus, Friktionsvinsch med draglina, Gångramp, Surrningsöglor, Noshjul, RSF-bromsvajrar, Bromsar med backautomatik, tre sidstödpar varav det bakre med parhjul och gasdämpare, Steglöst justerbara sidstöd, Steglöst justerbart vinschhorn

# PRO -kollektion

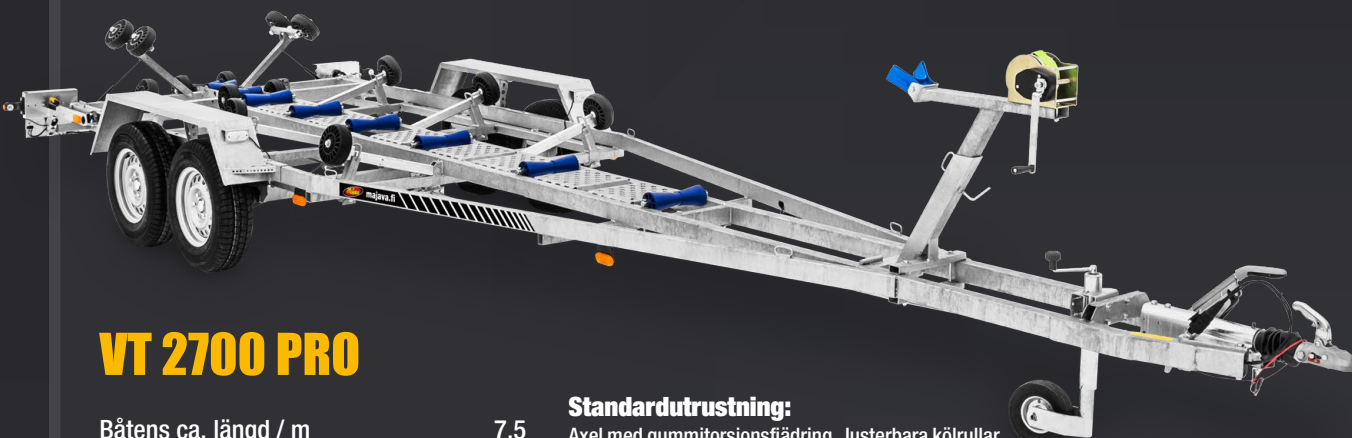

## VT 2700 PRO

Båtens ca. längd / m	7,5
Bredd / cm	763
Längd / cm	230
Tot.vikt / kg	2700
Lastkapacitet / kg	2060

### Standardutrustning:

Axel med gummitorsionsfjädring, Justerbara kölrullar (plast), Vattentät axel, Underhållsfria lager, M+S ring, Tippbar bakramp, Vinklängsbara bakljus, LED- fram- och sidoljus, Friktionsvinsch med draglina, Gångramp, Surrningsöglor, Noshjul, RSF-bromsvajrar, Bromsar med backautomatik, Tre sidstödpar varav det bakre med parhjul och gasdämpare, Steglöst justerbara sidstöd, Steglöst justerbart vinschhorn

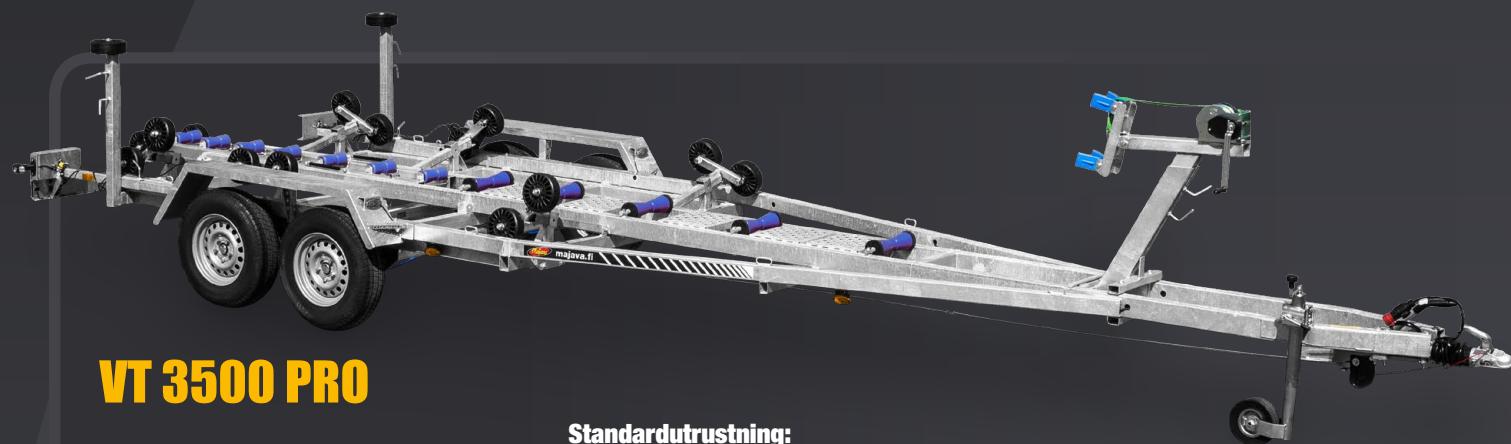

## VT 3500 PRO

Båtens längd / m	8,3
Längd / cm	250
Bredd / cm	850
Tot.vikt / kg	3500
Lastkapacitet / kg	2780

### Standardutrustning:

Gummitorsionsfjädring, Justerbara kölrullar (plast), Vattentät axel, Underhållsfria lager, M+S ring, Tippbar bakramp, LED- fram- och sidoljus, Friktionsvinsch med draglina, Gångramp, Surrningsöglor, Noshjul, RSF-bromsvajrar, Bromsar med backautomatik, Steglöst justerbara sidstöd, Steglöst justerbart vinschhorn

# Båtupptagningsvagnar

## RT 600

Båtens max. längd / cm	500
Längd / cm	505
Bredd / cm	190
Lastförmåga / kg	600
Däckdimension	155R13
Produktnummer	MT135SE



## RT 800

Båtens max. längd / cm	550
Längd / cm	575
Bredd / cm	185
Lastförmåga / kg	800
Däckdimension	155R13
Produktnummer	MT145SE

## RT 1000

Båtens max. längd / cm	590
Längd / cm	590
Bredd / cm	185
Lastförmåga / kg	1000
Däckdimension	175R13
Produktnummer	MT155SE

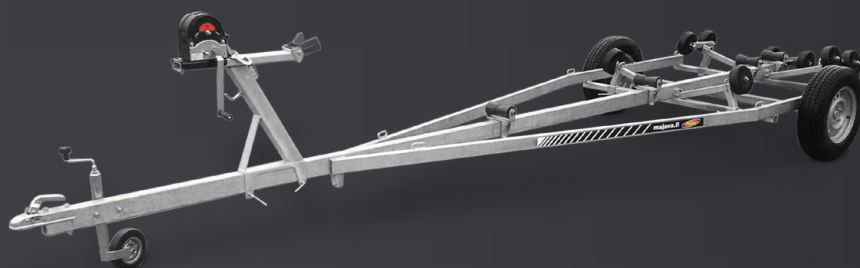

## RT 1500

Båtens max. längd / cm	650
Längd / cm	650
Bredd / cm	205
Lastförmåga / kg	1500
Däckdimension	185R14C
Produktnummer	MT165SE

## RT 2600

Båtens max. längd / cm	750
Längd / cm	750
Bredd / cm	220
Lastförmåga / kg	2600
Däckdimension	185R14C
Produktnummer	MT175SE

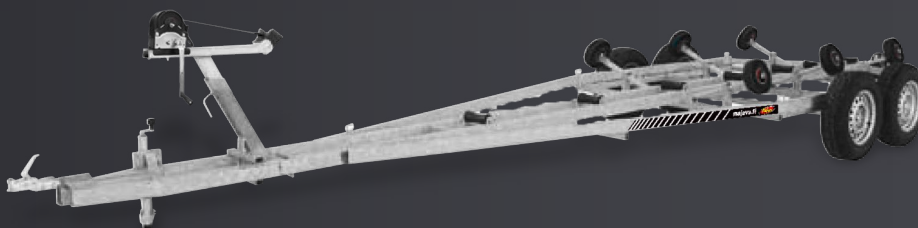



Anteckningar:

Din Majava handlare:

**M-Trailers Scandinavia AB**

Stolpbo 9

725 96 Västerås

Tel. +46 (0) 21 600 62

info@majavatrailers.se

**www.majava.fi**